



## Parasol

---

NL - Handleiding - Parasol

EN - User manual - Parasol

FR - Manuel d'utilisation - Parasol

DE - Benutzerhandbuch - Sonnenschirm

**LG1001475 / LG1001476**

Scan voor online handleiding  
Scan for online user manual  
Recherche d'un manuel en ligne  
Scannen für Online-Handbuch



# NL – Handleiding

## Voorwoord

---

### Over dit document

Deze handleiding bevat alle informatie voor correct, efficiënt en veilig gebruik van het product. Zorg ervoor dat je de instructies in deze handleiding volledig gelezen en begrepen hebt voordat je het product installeert of gebruikt. Gebruik het product alleen zoals beschreven en alleen voor de genoemde doeleinden. Bewaar deze handleiding voor toekomstig gebruik.

### Over ons

Voel je thuis en geniet van optimaal comfort met **LifeGoods**. Ontdek een ruim assortiment kwalitatieve en betaalbare producten voor in en om het huis.

Van alledaagse huishoudproducten tot stijlvolle en functionele woonartikelen, bij LifeGoods vind je alles wat je nodig hebt. Of het nu gaat om stevige partytenten, elegante tuinstoelen, sportieve SUP-boards of ergonomische bureaustoelen voor je (thuis)werkplek: wij bieden oplossingen die jouw huis tot een thuis maken.

Kwaliteit, functionaliteit, gebruiksgemak en een stijlvolle vormgeving staan bij ons centraal. Zo voel jij je helemaal comfortabel en thuis, waar je ook bent. Met LifeGoods creëer je een thuis vol comfort en plezier, binnen én buiten.



# Inhoudsopgave

---

<b>1. Veiligheid</b> .....	<b>5</b>
<b>2. Introductie</b> .....	<b>7</b>
2.1 Beoogd gebruik .....	7
2.2 Productoverzicht .....	7
2.3 Productspecificaties .....	8
2.4 Inhoud verpakking .....	8
<b>3. Instructies voor gebruik</b> .....	<b>8</b>
3.1 Installeren van de parasol .....	8
3.2 Sluiten van de parasol .....	9
<b>4. Onderhoud en reiniging</b> .....	<b>9</b>
<b>5. Opslag</b> .....	<b>9</b>
<b>6. Weggoaien en recyclen</b> .....	<b>9</b>
6.1 Weggoaien .....	10
<b>7. Service en garantie</b> .....	<b>10</b>
7.1 Voorwaarden van de garantie .....	10
7.2 Garantietermijn .....	11
7.3 Niet gedekt onder de garantie .....	11
7.4 Aanspraak maken op de garantie .....	11
<b>8. Disclaimer</b> .....	<b>12</b>

# 1. Veiligheid



## WAARSCHUWING!

**Let erop dat het verpakkingsmateriaal niet in handen komt van kinderen. Zij kunnen erin stikken!**



Lees voor gebruik de handleiding en de veiligheidsinformatie zorgvuldig door. Volg de instructies op en bewaar de handleiding voor de toekomst. De verkoper is niet verantwoordelijk voor het niet opvolgen van de veiligheidsinformatie over het gebruik en de omgang met het product of schade aan eigendommen of persoonlijk letsel.



## GEVAAR

Deze categorie bevat waarschuwingen voor situaties die ernstige verwondingen, schade of de dood kunnen veroorzaken als ze niet worden vermeden.

- Houd kinderen altijd uit de buurt van het product. Laat ze er niet op klimmen; dit kan ernstig letsel veroorzaken.
- Gebruik het product niet bij harde wind, regen of onweer; dit kan schade veroorzaken of gevaar opleveren.
- Gebruik het product altijd met een parasolvoet volgens het minimale gewicht in de productspecificaties en zorg dat deze stevig op een vlakke ondergrond staat.
- Houd het product uit de buurt van warmtebronnen en open vuur (zoals terrasverwarmers of barbecues).





## WAARSCHUWING

Deze categorie bevat waarschuwingen voor situaties die verwondingen of schade kunnen veroorzaken als ze niet worden vermeden.

- Gebruik het product uitsluitend buitenshuis en alleen voor de doeleinden die in deze handleiding zijn aangegeven. 
- Zorg ervoor dat het product stevig vaststaat voordat je deze opent. 
- Gebruik het product uitsluitend als zonbescherming. 
- Zorg dat de stang van het product minimaal 25 cm diep in de voet past. 
- Gebruik het product niet als het defect, gevallen of beschadigd is; neem in dat geval contact op met de klantenservice. 
- Controleer vóór gebruik of de ribben niet gebogen zijn en vrij kunnen bewegen. 
- Hang geen voorwerpen aan het product om kantelen of beschadiging te voorkomen. 
- Klap het product in wanneer het niet wordt gebruikt. 



## PAS OP

Deze categorie bevat waarschuwingen waar extra op gelet moet worden om situaties te voorkomen die kleine verwondingen of schade kunnen veroorzaken.

- Zorg dat er zich geen personen of voorwerpen in de buurt bevinden wanneer je het product opent of sluit. 

## 2. Introductie

---

Bedankt dat je hebt gekozen voor een Lifegoods product! Volg altijd de veiligheidsvoorschriften voor veilig gebruik.

### 2.1 Beoogd gebruik

Een parasol is ontworpen om bescherming te bieden tegen de zon door schaduw te creëren, wat helpt om directe blootstelling aan schadelijke ultraviolette stralen te verminderen. Het doel is om comfort te bieden tijdens buitenactiviteiten, vooral op zonnige dagen, door de temperatuur in de schaduw wat koeler te houden dan in de directe zon. Parasols zijn vaak lichtgewicht en draagbaar, waardoor ze gemakkelijk kunnen worden verplaatst naar verschillende locaties aan het strand, in een tuin of op een terras, afhankelijk van de behoefte aan schaduw. Het gebruik van een parasol draagt bij aan het voorkomen van overmatige blootstelling aan de zon.

De verkoper is vrijgesteld van aansprakelijkheid voor enig letsel of schade veroorzaakt door het gebruik van het product buiten het beoogde gebruik ervan. Elke wijziging van het product kan gevolgen hebben voor je veiligheid en garantie.

### 2.2 Productoverzicht

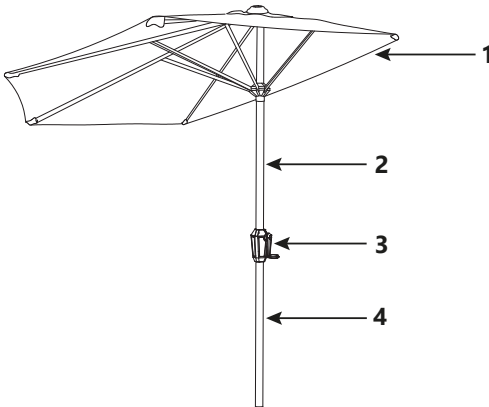

1. Parasoldoek

3. Slinger

2. Bovenste stang

4. Onderste stang

## 2.3 Productspecificaties

<b>Afmetingen</b>	135 x 270 x 230 cm
<b>Bedekkingsoppervlakte</b>	1,57 m <sup>2</sup>
<b>Gewicht</b>	4,2 kg
<b>Materiaal parasoldoek</b>	Stof: Polyester Stofdikte: 180G
<b>Aantal spieën</b>	5
<b>Min. gewicht parasolvoet</b>	>20 kg

## 2.4 Inhoud verpakking

Controleer of de inhoud van het pakket overeenkomt met de lijst in de handleiding. Licht de verkoper in als er onderdelen ontbreken. Lijkt het product beschadigd, dien dan onmiddellijk een klacht in bij de vervoerder en geef de verkoper een gedetailleerde beschrijving van de schade. Bewaar de beschadigde onderdelen en verpakking om je melding te onderbouwen.

1x Parasol

1x Handleiding

1x Bovenste stang

1x Onderste stang

# 3. Instructies voor gebruik

## 3.1 Installeren van de parasol

1. Schroef de onderste stang en de bovenste stang aan elkaar vast.

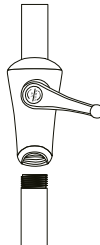

2. Plaats de parasol in een parasolvoet.
3. Om de parasol te openen, draait u de slinger met de klok mee totdat de parasol volledig is uitgeklapt.

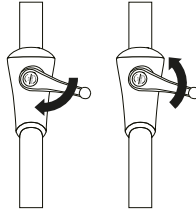

### 3.2 Sluiten van de parasol

1. Om de parasol te sluiten, draait u de slinger tegen de klok in totdat de parasol volledig is ingeklapt.
2. Zet indien nodig de gesloten parasol vast met de meegeleverde klittenbandsluiting, zoals op de afbeelding.

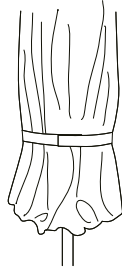

## 4. Onderhoud en reiniging

---

Reinig het product met een licht vochtige, schone doek en maak hem goed droog. Gebruik geen schurende of agressieve schoonmaakmiddelen.

## 5. Opslag

---

Bewaar het product op een droge, schone plek. Bewaar het product niet in extreem hoge of lage temperaturen.

## 6. Weggooien en recyclen

---

Denk aan het milieu en lever een bijdrage aan een schonere leefomgeving! Je kunt bij je gemeente terecht voor alle informatie over de mogelijkheden voor het afvoeren van afgedankte producten.

## 6.1 Weggoien



Gooi het product aan het einde van zijn levensduur niet weg met het normale huisvuil, maar lever hem in op een door de overheid aangewezen inzamelpunt om het te laten recycleren.



Voer de verpakking en de accessoires af conform de milieuvorschriften die gelden in jouw gemeente. Let op de symbolen op de verschillende verpakkingsmaterialen en voer ze – indien nodig – gescheiden af. De verpakkingsmaterialen zijn voorzien van letters en cijfers: 1-7: plastic, 20-22: papier en karton, 80-98 composietmaterialen.



Scheid afval in glas, papier en plastic voor recycling met Tri sélectif. Verminder stortplaatsafval en behoud natuurlijke hulpbronnen. Draag bij aan duurzaamheid door bewust te scheiden.

## 7. Service en garantie

---

Als je service nodig hebt of een vraag hebt over je product, neem dan contact op met onze klantenservice via [service@lifegoods.nl](mailto:service@lifegoods.nl).

Je krijgt 2 jaar garantie op dit product vanaf de datum waarop je het hebt gekocht. Als het product kapot gaat, heb je altijd recht op wettelijke bescherming via de verkoper. Deze garantie verandert niets aan die wettelijke rechten.

### 7.1 Voorwaarden van de garantie

De garantie gaat in op de dag dat je het product hebt gekocht. Bewaar daarom goed het originele aankoopbewijs of de e-mailbevestiging – dit is je bewijs van aankoop. Als het product binnen twee jaar na aankoop stukgaat door een materiaal- of fabricagefout, repareren of vervangen wij het product gratis. Hiervoor moet je:

- Contact opnemen met onze klantenservice via [service@lifegoods.nl](mailto:service@lifegoods.nl).
- Een kopie van het aankoopbewijs meesturen.
- Kort opschrijven wat het probleem is en wanneer het is ontstaan.

Als het defect onder de garantie valt, krijg je het gerepareerde of een nieuw product terug. De garantieperiode wordt daardoor niet verlengd of opnieuw gestart.

## 7.2 Garantietermijn

De garantie duurt 2 jaar. Deze periode wordt niet verlengd als je product is gerepareerd of vervangen. Zitten er bij het uitpakken al beschadigingen of gebreken aan het product? Meld dit dan meteen bij onze klantenservice. Reparatie of vervanging buiten de garantieperiode zijn niet gratis.

## 7.3 Niet gedekt onder de garantie

Het product is zorgvuldig gemaakt en getest. De garantie geldt alleen voor fouten in het materiaal of de productie. De volgende dingen vallen niet onder de garantie:

- Onderdelen die slijten door normaal gebruik.
- Breekbare onderdelen die beschadigd raken.
- Schade door verkeerd gebruik, onjuist onderhoud of als je het product hebt gebruikt op een manier die niet in de gebruiksaanwijzing staat.
- Gebruik voor zakelijke of commerciële doeleinden.
- Schade door misbruik, geweld of aanpassingen door anderen dan onze eigen serviceafdeling.

Lees de handleiding goed door en volg de aanwijzingen op.

## 7.4 Aanspraak maken op de garantie

Volg deze stappen voor een snelle afhandeling:

- Houd het aankoopbewijs, artikelnummer en EAN-code bij de hand.
- Je vindt het artikelnummer op het typeplaatje van het product, in de gebruiksaanwijzing (onderaan de titelpagina), of op een sticker aan de achterkant of onderkant van het apparaat.
- Neem bij problemen eerst contact met ons op via [service@lifegoods.nl](mailto:service@lifegoods.nl) of via het contactformulier op [www.lifegoods.nl](http://www.lifegoods.nl).
- Na overleg met onze klantenservice kun je het product eventueel opsturen. Gebruik het retouradres dat je van ons krijgt op de retourlabel. Voeg een kopie van het aankoopbewijs toe en schrijf erbij wat het defect is en wanneer dit is ontstaan.

### Belangrijk

- Verstuur het product alleen naar het opgegeven adres.
- Zorg voor een stevige verpakking.
- Gebruik geen expreszending, vrachtvervoer of speciale leveringsvormen.
- Stuur ook alle accessoires mee die bij aankoop geleverd zijn.

## 8. Disclaimer

---

Veranderingen onder voorbehoud; specificaties kunnen veranderen zonder opgaf van redenen.

# EN – Manual

## Foreword

---

### About this paper

This manual contains all the information for correct, efficient and safe use of the product. Make sure you have fully read and understood the instructions in this manual before installing or using the product. Use the product only as described and only for the purposes specified. Keep this manual for future use.

### About us

Feel at home and enjoy optimal comfort with **LifeGoods**. Discover a wide range of quality and affordable products for in and around the home.

From everyday household products to stylish and functional home goods, you'll find everything you need at LifeGoods. Whether it's sturdy party tents, elegant garden chairs, sporty SUP boards or ergonomic office chairs for your (home) workplace, we offer solutions that make your house a home.

Quality, functionality, ease of use and stylish design are our focus. This will make you feel completely comfortable and at home wherever you are. With LifeGoods, you create a home full of comfort and fun, inside and out.



# Table of contents

---

<b>1. Safety</b> .....	<b>15</b>
<b>2. Introduction</b> .....	<b>17</b>
2.1 Intended use .....	17
2.2 Product overview .....	17
2.3 Product specifications .....	17
2.4 Package contents .....	18
<b>3. Instructions for use</b> .....	<b>18</b>
3.1 Installing the parasol .....	18
3.2 Closing the parasol .....	19
<b>4. Maintenance and cleaning</b> .....	<b>19</b>
<b>5. Storage</b> .....	<b>19</b>
<b>6. Discarding and recycling</b> .....	<b>19</b>
6.1 Discard .....	20
<b>7. Service and warranty</b> .....	<b>20</b>
7.1 Terms of the warranty .....	20
7.2 Warranty period .....	21
7.3 Not covered under warranty .....	21
7.4 Making a claim under the warranty .....	21
<b>8. Disclaimer</b> .....	<b>22</b>

# 1. Safety



## WARNING!

**Make sure that the packaging material does not get into the hands of children. They can choke on it!**



Before use, read the manual and safety information carefully. Follow the instructions and save the manual for the future. The seller is not responsible for failure to follow safety information on the use and handling of the product or damage to property or personal injury.



## DANGER









This category contains warnings for situations that could cause serious injury, damage or death if not avoided.

- Always keep children away from the product. Do not let them climb on it; this can cause serious injury.
- Do not use the product in high winds, rain or thunderstorms; this may cause damage or create a hazard.
- Always use the product with a parasol base according to the minimum weight in the product specifications and make sure it is firmly placed on a flat surface.
- Keep the product away from heat sources and open flames (such as patio heaters or barbecues).



**WARNING**

This category contains warnings for situations that could cause injury or damage if not avoided.

- Use the product only outdoors and only for the purposes specified in this manual. 
- Make sure the product is firmly fixed before opening it. 
- Use the product only as sun protection. 
- Make sure the rod of the product fits at least 25 cm deep into the base. 
- Do not use the product if it is defective, dropped or damaged; in this case, contact customer service. 
- Before use, check that the ribs are not bent and can move freely. 
- Do not hang objects on the product to prevent tipping or damage. 
- Fold the product when not in use. 

**CAUTION**

This category contains warnings that need extra attention to avoid situations that could cause minor injuries or damage.

- Make sure there are no persons or objects nearby when opening or closing the product. 

## 2. Introduction

Thank you for choosing Lifegoods product! Always follow safety precautions for safe use.

### 2.1 Intended use

A parasol is designed to provide protection from the sun by creating shade, which helps reduce direct exposure to harmful ultraviolet rays. Its purpose is to provide comfort during outdoor activities, especially on sunny days, by keeping the temperature a little cooler in the shade than in the direct sun. Parasols are often lightweight and portable, making them easy to move to different locations at the beach, in a garden or on a patio, depending on the need for shade. Using a parasol helps prevent overexposure to the sun.

The seller is released from liability for any injury or damage caused by the use of the product beyond its intended use. Any modification of the product may affect your safety and warranty.

### 2.2 Product overview

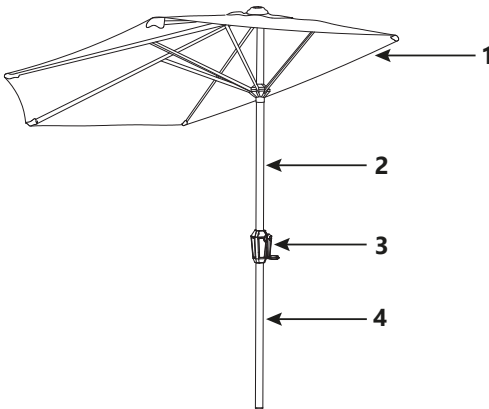

1. Parasol cloth

3. Garland

2. Upper rod

4. Lower rod

### 2.3 Product specifications

<b>Dimensions</b>	135 x 270 x 230 cm
-------------------	--------------------

<b>Cover surface</b>	1,57 m <sup>2</sup>
<b>Weight</b>	4.2 kg
<b>Parasol cloth material</b>	Fabric: Polyester Fabric thickness: 180G
<b>Number of wedges</b>	5
<b>Min. parasol base weight</b>	>20 kg

## 2.4 Package contents

Check that the package contents match the list in the manual. Notify the seller if parts are missing. If the product appears damaged, immediately file a complaint with the carrier and provide the seller with a detailed description of the damage. Keep the damaged parts and packaging to substantiate your report.

1x Parasol

1x Manual

1x Upper bar

1x Lower bar

## 3. Instructions for use

### 3.1 Installing the parasol

1. Screw the lower rod and the upper rod together.



2. Place the parasol in a parasol base.
3. To open the parasol, turn the crank clockwise until the parasol is fully extended.

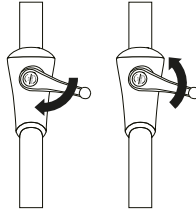

### 3.2 Closing the parasol

1. To close the parasol, turn the crank counterclockwise until the parasol is fully collapsed.
2. If necessary, secure the closed parasol with the velcro fastener provided, as shown.

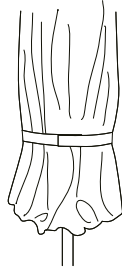

## 4. Maintenance and cleaning

---

Clean with a slightly damp, clean cloth and dry thoroughly. Do not use abrasive or aggressive cleaning agents.

## 5. Storage

---

Store the product in a dry, clean place. Do not store the product in extremely high or low temperatures.

## 6. Discarding and recycling

---

Think about the environment and contribute to a cleaner living environment! You can contact your municipality for all information on disposal options for discarded products.

## 6.1 Discard



At the end of its life, do not dispose of the product with normal household waste, but hand it in at a government designated collection point for recycling.



Dispose of the packaging and accessories in accordance with the environmental regulations in force in your municipality. Observe the symbols on the various packaging materials and dispose of them separately – if necessary. Packaging materials are labeled with letters and numbers: 1-7: plastic, 20-22: paper and cardboard, 80-98 composite materials.



Separate waste into glass, paper and plastic for recycling with Tri sélectif. Reduce landfill waste and conserve natural resources. Contribute to sustainability by consciously separating.

## 7. Service and warranty

---

If you need service or have a question about your product, please contact our customer service team at [service@lifegoods.nl](mailto:service@lifegoods.nl).

You get a 2-year warranty on this product from the date you purchased it. If the product breaks down, you are always entitled to legal protection through the seller. This warranty does not change those legal rights.

### 7.1 Terms of the warranty

The warranty starts on the day you bought the product. Therefore, keep the original receipt or email confirmation carefully – this is your proof of purchase. If the product breaks down within two years of purchase due to a material or manufacturing defect, we will repair or replace the product free of charge. For this you must:

- Contact our customer service department at [service@lifegoods.nl](mailto:service@lifegoods.nl).
- Enclose a copy of the proof of purchase.
- Briefly write down what the problem is and when it arose.

If the defect falls under warranty, you will receive the repaired or a new product back. This does not extend or restart the warranty period.

## 7.2 Warranty period

The warranty lasts for 2 years. This period is not extended if your product is repaired or replaced. Are there any damages or defects on the product when it is unpacked? Please report this to our customer service department immediately. Repair or replacement outside the warranty period are not free of charge.

## 7.3 Not covered under warranty

The product is carefully made and tested. The warranty applies only to errors in material or manufacturing. The following are not covered by the warranty:

- Parts that wear out from normal use.
- Fragile parts getting damaged.
- Damage caused by misuse, improper maintenance or if you have used the product in a manner not specified in the instructions for use.
- Use for business or commercial purposes.
- Damage caused by abuse, violence or modification by anyone other than our own service department.

Read the manual carefully and follow the instructions.

## 7.4 Making a claim under the warranty

Follow these steps for quick processing:

- Have the proof of purchase, item number and EAN code handy.
- You can find the part number on the product nameplate, in the user manual (at the bottom of the title page), or on a sticker on the back or bottom of the device.
- If you have any problems, please contact us first at [service@lifegoods.nl](mailto:service@lifegoods.nl) or via the contact form at [www.lifegoods.nl](http://www.lifegoods.nl).
- After consulting with our customer service department, you can send the product to us if necessary. Please use the return address provided by us on the return label. Include a copy of the proof of purchase and write what the defect is and when it occurred.

### Important

- Ship the product only to the address provided.
- Make sure the packaging is sturdy.
- Do not use express shipping, freight shipping or special forms of delivery.
- Also send all accessories that came with your purchase.

## 8. Disclaimer

---

Changes subject to change; specifications are subject to change without notice.

# FR – Manuel

## Avant-propos

---

### À propos de ce document

Ce manuel contient toutes les informations nécessaires à une utilisation correcte, efficace et sûre du produit. Assurez-vous d'avoir bien lu et compris les instructions de ce manuel avant d'installer ou d'utiliser le produit. N'utilisez le produit que de la manière décrite et aux fins spécifiées. Conservez ce manuel pour une utilisation ultérieure.

### A propos de nous

Sentez-vous chez vous et profitez d'un confort optimal grâce à **LifeGoods**. Découvrez une large gamme de produits de qualité et abordables pour l'intérieur et l'extérieur de la maison.

Des produits ménagers courants aux articles de maison élégants et fonctionnels, vous trouverez tout ce dont vous avez besoin chez LifeGoods. Qu'il s'agisse de tentes de fête robustes, de chaises de jardin élégantes, de planches de SUP sportives ou de chaises de bureau ergonomiques pour votre lieu de travail (à domicile) : nous proposons des solutions qui font de votre maison un foyer.

La qualité, la fonctionnalité, la facilité d'utilisation et le design élégant sont au cœur de nos préoccupations. Vous vous sentirez ainsi parfaitement à l'aise et chez vous, où que vous soyez. Avec LifeGoods, vous créez une maison pleine de confort et de plaisir, à l'intérieur comme à l'extérieur.



# Table des matières

---

<b>1. Sécurité</b> .....	<b>25</b>
<b>2. Introduction</b> .....	<b>27</b>
2.1 Utilisation prévue .....	27
2.2 Aperçu du produit .....	27
2.3 Spécifications du produit .....	27
2.4 Contenu de l'emballage .....	28
<b>3. Mode d'emploi</b> .....	<b>28</b>
3.1 Installation du parasol .....	28
3.2 Fermeture du parasol .....	29
<b>4. Entretien et nettoyage</b> .....	<b>29</b>
<b>5. Stockage</b> .....	<b>29</b>
<b>6. Élimination et recyclage</b> .....	<b>29</b>
6.1 Rejeter .....	30
<b>7. Service et garantie</b> .....	<b>30</b>
7.1 Conditions de la garantie .....	30
7.2 Période de garantie .....	31
7.3 Non couvert par la garantie .....	31
7.4 Faire une demande d'indemnisation au titre de la garantie .....	31
<b>8. Clause de non-responsabilité</b> .....	<b>32</b>

# 1. Sécurité



## ATTENTION !

**Veillez à ce que le matériel d'emballage ne tombe pas entre les mains d'enfants. Ils peuvent s'étouffer avec !**



Lisez attentivement le manuel et les informations de sécurité avant d'utiliser l'appareil. Suivez les instructions et conservez le manuel pour vous y référer ultérieurement. Le vendeur n'est pas responsable du non-respect des consignes de sécurité relatives à l'utilisation et à la manipulation du produit, ni des dommages matériels ou corporels.



## DANGER

Cette catégorie contient des avertissements relatifs à des situations susceptibles de provoquer des blessures graves, des dommages ou la mort si elles ne sont pas évitées.

- Tenez toujours les enfants à l'écart du produit. Ne les laissez pas grimper dessus, cela pourrait entraîner des blessures graves.
- N'utilisez pas le produit en cas de vent fort, de pluie ou d'orage ; cela pourrait l'endommager ou présenter un danger.
- Utilisez toujours le produit avec une base de parasol en respectant le poids minimum indiqué dans les spécifications du produit et assurez-vous qu'il repose fermement sur une surface plane.
- Tenir le produit éloigné des sources de chaleur et des flammes nues (telles que les chauffages de terrasse ou les barbecues).





## AVERTISSEMENT

Cette catégorie contient des avertissements relatifs à des situations susceptibles de provoquer des blessures ou des dommages si elles ne sont pas évitées.

- N'utilisez le produit qu'à l'extérieur et uniquement aux fins spécifiées dans le présent manuel.
- Assurez-vous que le produit est bien fixé avant de l'ouvrir.
- Utiliser le produit comme protection solaire uniquement.
- Veillez à ce que la tige du produit s'enfonce d'au moins 25 cm dans la base.
- N'utilisez pas le produit s'il est défectueux, s'il est tombé ou s'il est endommagé ; dans ce cas, contactez le service clientèle.
- Avant l'utilisation, vérifiez que les nervures ne sont pas déformées et qu'elles peuvent bouger librement.
- Ne suspendez pas d'objets sur le produit afin d'éviter qu'il ne bascule ou ne soit endommagé.
- Plier le produit lorsqu'il n'est pas utilisé.



## PRUDENCE

Cette catégorie contient des avertissements qui requièrent une attention particulière afin d'éviter des situations qui pourraient causer des blessures mineures ou des dommages.

- Assurez-vous qu'il n'y a pas de personnes ou d'objets à proximité lors de l'ouverture ou de la fermeture du produit.



## 2. Introduction

Merci d'avoir choisi le produit LifeGoods! Respectez toujours les consignes de sécurité pour une utilisation sûre.

### 2.1 Utilisation prévue

Un parasol est conçu pour protéger du soleil en créant de l'ombre, ce qui permet de réduire l'exposition directe aux rayons ultraviolets nocifs. L'objectif est d'assurer le confort lors des activités de plein air, en particulier lors des journées ensoleillées, en maintenant la température un peu plus fraîche à l'ombre qu'en plein soleil. Les parasols sont souvent légers et portables, ce qui permet de les déplacer facilement à différents endroits sur la plage, dans un jardin ou sur une terrasse, en fonction du besoin d'ombre. L'utilisation d'un parapluie permet d'éviter la surexposition au soleil.

Le vendeur est dégagé de toute responsabilité en cas de blessure ou de dommage causé par l'utilisation du produit au-delà de l'usage prévu. Toute modification du produit peut avoir une incidence sur votre sécurité et votre garantie.

### 2.2 Aperçu du produit

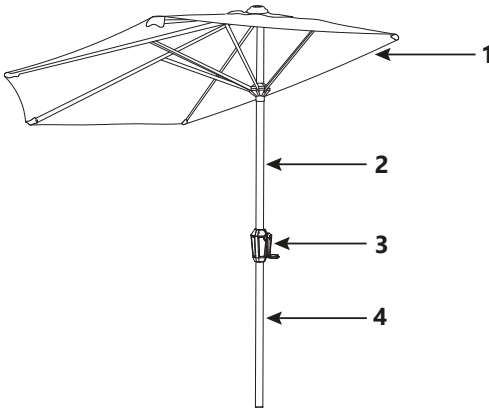

1. Toile de parasol

3. Garland

2. Barre supérieure

4. Barre inférieure

### 2.3 Spécifications du produit

<b>Dimensions</b>	135 x 270 x 230 cm
-------------------	--------------------

<b>Zone de couverture</b>	1,57 m <sup>2</sup>
<b>Poids</b>	4,2 kg
<b>Matière de la toile du parasol</b>	Tissu : polyester Épaisseur du tissu : 180G
<b>Nombre de cales</b>	5
<b>Min. poids de la base du parasol</b>	>20 kg

## 2.4 Contenu de l'emballage

Vérifiez que le contenu de l'emballage correspond à la liste du manuel. Informez le vendeur s'il manque des pièces. Si le produit semble endommagé, déposez immédiatement une plainte auprès du transporteur et donnez au vendeur une description détaillée des dommages. Conservez les pièces endommagées et l'emballage pour étayer votre rapport.

1x Parasol

1x Manuel

1x Barre supérieure

1x Barre inférieure

## 3. Mode d'emploi

### 3.1 Installation du parasol

1. Visser la tige inférieure et la tige supérieure ensemble.

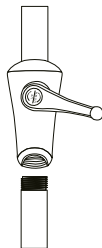

2. Placer le parasol dans un socle de parasol.
3. Pour ouvrir le parasol, tournez la manivelle dans le sens des aiguilles d'une montre jusqu'à ce que le parasol soit complètement déployé.

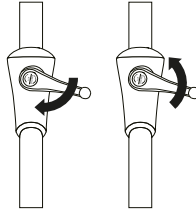

### 3.2 Fermeture du parasol

1. Pour fermer le parasol, tournez la manivelle dans le sens inverse des aiguilles d'une montre jusqu'à ce que le parasol soit complètement replié.
2. Si nécessaire, fixez le parasol fermé à l'aide de l'attache Velcro fournie, comme indiqué.

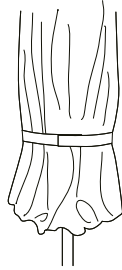

## 4. Entretien et nettoyage

---

Nettoyer avec un chiffon propre légèrement humide et sécher soigneusement. Ne pas utiliser de produits de nettoyage abrasifs ou agressifs.

## 5. Stockage

---

Stocker le produit dans un endroit sec et propre. Ne pas stocker le produit à des températures extrêmement élevées ou basses.

## 6. Élimination et recyclage

---

Pensez à l'environnement et contribuez à un cadre de vie plus propre ! Vous pouvez contacter votre mairie pour obtenir toutes les informations sur les possibilités d'élimination des produits mis au rebut.

## 6.1 Rejeter



En fin de vie, ne jetez pas le produit avec les ordures ménagères, mais déposez-le dans un point de collecte désigné par le gouvernement pour qu'il soit recyclé.



Éliminez l'emballage et les accessoires conformément à la réglementation environnementale en vigueur dans votre commune. Notez les symboles sur les différents matériaux d'emballage et éliminez-les séparément – si nécessaire. Les matériaux d'emballage sont étiquetés avec des lettres et des chiffres : 1-7 : plastique, 20-22 : papier et carton, 80-98 : matériaux composites.



Séparer les déchets en verre, papier et plastique pour les recycler avec Tri sélectif. Réduire les déchets dans les décharges et préserver les ressources naturelles. Contribuez à la durabilité en vous séparant consciemment.

## 7. Service et garantie

---

Si vous avez besoin d'un service après-vente ou si vous avez une question concernant votre produit, veuillez contacter notre service clientèle à l'adresse suivante : [service@lifegoods.nl](mailto:service@lifegoods.nl).

Ce produit bénéficie d'une garantie de 2 ans à compter de la date d'achat. Si le produit tombe en panne, vous avez toujours droit à une protection juridique par l'intermédiaire du vendeur. Cette garantie ne modifie pas ces droits légaux.

### 7.1 Conditions de la garantie

La garantie prend effet le jour où vous avez acheté le produit. Conservez donc l'original de la preuve d'achat ou de l'e-mail de confirmation – c'est votre preuve d'achat. Si le produit tombe en panne dans les deux ans suivant son achat en raison d'un défaut de matériau ou de fabrication, nous le réparerons ou le remplacerons gratuitement. Pour cela, vous devez

- Contactez notre service clientèle à l'adresse suivante : [service@lifegoods.nl](mailto:service@lifegoods.nl).
- Joindre une copie de la preuve d'achat.
- Décrivez brièvement le problème et la date à laquelle il s'est posé.

Si le défaut est couvert par la garantie, vous recevrez le produit réparé ou un nouveau produit. Cela ne prolonge pas ou ne relance pas la période de garantie.

## 7.2 Période de garantie

La garantie est de 2 ans. Cette période n'est pas prolongée si votre produit est réparé ou remplacé. Le produit est-il déjà endommagé ou défectueux lors de son déballage ? Si c'est le cas, signalez-le immédiatement à notre service clientèle. La réparation ou le remplacement en dehors de la période de garantie ne sont pas gratuits.

## 7.3 Non couvert par la garantie

Le produit a été soigneusement fabriqué et testé. La garantie ne s'applique qu'aux défauts de matériel ou de production. Les éléments suivants ne sont pas couverts par la garantie :

- Pièces qui s'usent dans le cadre d'une utilisation normale.
- Pièces fragiles endommagées.
- Les dommages causés par une mauvaise utilisation, un mauvais entretien ou si vous avez utilisé le produit d'une manière non spécifiée dans le mode d'emploi.
- Utilisation à des fins professionnelles ou commerciales.
- Les dommages dus à l'abus, à la violence ou à des modifications effectuées par d'autres personnes que notre propre service d'entretien.

Lisez attentivement le manuel et suivez les instructions.

## 7.4 Faire une demande d'indemnisation au titre de la garantie

Suivez les étapes suivantes pour un traitement rapide :

- Conservez la preuve d'achat, le numéro d'article et le code EAN à portée de main.
- Vous trouverez la référence sur la plaque signalétique du produit, dans le manuel d'utilisation (au bas de la page de titre) ou sur un autocollant situé à l'arrière ou au bas de l'appareil.
- En cas de problème, veuillez nous contacter d'abord à l'adresse [service@lifegoods.nl](mailto:service@lifegoods.nl) ou via le formulaire de contact à l'adresse [www.lifegoods.nl](http://www.lifegoods.nl).
- Après avoir consulté notre service clientèle, vous pouvez nous renvoyer le produit si nécessaire. Veuillez utiliser l'adresse de retour que nous vous avons fournie sur l'étiquette de retour. Joignez une copie de la preuve d'achat et indiquez la nature du défaut et la date à laquelle il s'est produit.

**Important**

- N'envoyez le produit qu'à l'adresse indiquée.
- Veillez à ce que l'emballage soit solide.
- Ne pas utiliser d'envoi express, de transport de fret ou de formes spéciales de livraison.
- Envoyez également tous les accessoires qui accompagnent votre achat.

**8. Clause de non-responsabilité**

---

Les spécifications peuvent être modifiées sans préavis.

# DE – Handbuch

## Vorwort

---

### Über dieses Papier

Dieses Handbuch enthält alle Informationen für den korrekten, effizienten und sicheren Gebrauch des Produkts. Vergewissern Sie sich, dass Sie die Anweisungen in dieser Anleitung vollständig gelesen und verstanden haben, bevor Sie das Produkt installieren oder benutzen. Verwenden Sie das Produkt nur wie beschrieben und nur für die angegebenen Zwecke. Bewahren Sie dieses Handbuch zum späteren Gebrauch auf.

### Über uns

Fühlen Sie sich wie zu Hause und genießen Sie optimalen Komfort mit **LifeGoods**. Entdecken Sie eine große Auswahl an hochwertigen und erschwinglichen Produkten für den Haushalt und die Umgebung.

Von alltäglichen Haushaltsprodukten bis hin zu stilvollen und funktionalen Haushaltswaren finden Sie bei LifeGoods alles, was Sie brauchen. Ob robuste Partyzelte, elegante Gartenstühle, sportliche SUP-Boards oder ergonomische Bürostühle für Ihren (Heim-)Arbeitsplatz: Wir bieten Lösungen, die Ihr Haus zu einem Zuhause machen.

Qualität, Funktionalität, Benutzerfreundlichkeit und stilvolles Design stehen bei uns im Mittelpunkt. So fühlen Sie sich rundum wohl und wie zu Hause, egal wo Sie sind. Mit LifeGoods schaffen Sie sich ein Zuhause voller Komfort und Spaß, innen und außen.



# Inhaltsübersicht

---

<b>1. Sicherheit</b> .....	<b>35</b>
<b>2. Einführung</b> .....	<b>37</b>
2.1 Verwendungszweck .....	37
2.2 Produktübersicht .....	37
2.3 Produktspezifikationen .....	38
2.4 Inhalt der Verpackung .....	38
<b>3. Anweisungen für den Gebrauch</b> .....	<b>38</b>
3.1 Aufstellen des Sonnenschirms .....	38
3.2 Schließen des Sonnenschirms .....	39
<b>4. Wartung und Reinigung</b> .....	<b>39</b>
<b>5. Lagerung</b> .....	<b>39</b>
<b>6. Entsorgung und Recycling</b> .....	<b>39</b>
6.1 Ablegen .....	40
<b>7. Service und Garantie</b> .....	<b>40</b>
7.1 Bedingungen der Garantie .....	40
7.2 Gewährleistungsfrist .....	41
7.3 Nicht von der Garantie abgedeckt .....	41
7.4 Inanspruchnahme der Garantie .....	41
<b>8. Haftungsausschluss</b> .....	<b>42</b>

# 1. Sicherheit



## WARNUNG!

**Achten Sie darauf, dass das Verpackungsmaterial nicht in die Hände von Kindern gelangt. Daran können sie ersticken!**



Lesen Sie das Handbuch und die Sicherheitshinweise vor dem Gebrauch sorgfältig durch. Befolgen Sie die Anweisungen und bewahren Sie das Handbuch zum späteren Nachschlagen auf. Der Verkäufer haftet nicht für die Nichtbeachtung der Sicherheitshinweise zur Verwendung und Handhabung des Produkts sowie für Sach- und Personenschäden.



## GEFAHR

Diese Kategorie enthält Warnhinweise für Situationen, die zu schweren Verletzungen, Schäden oder Tod führen können, wenn sie nicht vermieden werden.









- Halten Sie Kinder stets von dem Produkt fern. Lassen Sie sie nicht darauf klettern; dies könnte zu schweren Verletzungen führen.
- Verwenden Sie das Gerät nicht bei starkem Wind, Regen oder Gewitter; dies kann zu Schäden oder Gefahren führen.
- Verwenden Sie das Produkt immer mit einem Sonnenschirmfuß, der dem in den Produktspezifikationen angegebenen Mindestgewicht entspricht, und stellen Sie sicher, dass er fest auf einer ebenen Fläche steht.
- Halten Sie das Produkt von Wärmequellen und offenen Flammen (z. B. Terrassenheizungen oder Grills) fern.





## WARNUNG

Diese Kategorie enthält Warnhinweise für Situationen, die Verletzungen oder Schäden verursachen können, wenn sie nicht vermieden werden.

- Verwenden Sie das Produkt nur im Freien und nur für die in dieser Anleitung angegebenen Zwecke. 
- Vergewissern Sie sich, dass das Produkt fest sitzt, bevor Sie es öffnen. 
- Verwenden Sie das Produkt nur als Sonnenschutz. 
- Stellen Sie sicher, dass die Stange des Produkts mindestens 25 cm tief in den Sockel passt. 
- Verwenden Sie das Produkt nicht, wenn es defekt ist, fallen gelassen wurde oder beschädigt ist; wenden Sie sich in diesem Fall an den Kundendienst. 
- Prüfen Sie vor der Verwendung, ob die Rippen nicht verbogen sind und sich frei bewegen lassen. 
- Hängen Sie keine Gegenstände an das Gerät, damit es nicht umkippt oder beschädigt wird. 
- Klappen Sie das Produkt zusammen, wenn Sie es nicht benutzen. 



## VORSICHT

Diese Kategorie enthält Warnhinweise, die besondere Aufmerksamkeit erfordern, um Situationen zu vermeiden, die zu leichten Verletzungen oder Schäden führen können.

- Achten Sie darauf, dass sich beim Öffnen und Schließen des Geräts keine Personen oder Gegenstände in der Nähe befinden. 

## 2. Einführung

Vielen Dank, dass Sie sich für ein Produkt von LifeGoods entschieden haben! Beachten Sie stets die Sicherheitshinweise für eine sichere Verwendung.

### 2.1 Verwendungszweck

Ein Sonnenschirm soll vor der Sonne schützen, indem er Schatten spendet und so dazu beiträgt, die direkte Exposition gegenüber schädlichen ultravioletten Strahlen zu verringern. Ziel ist es, bei Aktivitäten im Freien, insbesondere an sonnigen Tagen, für Komfort zu sorgen, indem die Temperatur im Schatten etwas kühler gehalten wird als in der direkten Sonne. Sonnenschirme sind oft leicht und tragbar, so dass sie je nach Schattenbedarf leicht an verschiedene Orte am Strand, im Garten oder auf der Terrasse gebracht werden können. Die Verwendung eines Regenschirms hilft, sich nicht zu sehr der Sonne auszusetzen.

Der Verkäufer ist von der Haftung für Verletzungen oder Schäden, die durch die Verwendung des Produkts über den bestimmungsgemäßen Gebrauch hinaus verursacht werden, befreit. Jegliche Änderungen am Produkt können Ihre Sicherheit und Garantie beeinträchtigen.

### 2.2 Produktübersicht

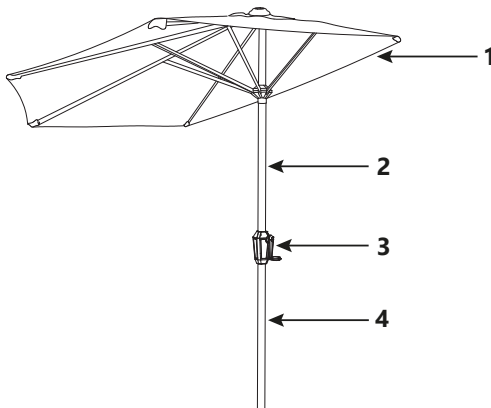

1. Sonnenschirmtuch

3. Girlande

2. Obere Leiste

4. Untere Leiste

## 2.3 Produktspezifikationen

<b>Abmessungen</b>	135 x 270 x 230 cm
<b>Erfassungsbereich</b>	1,57 m <sup>2</sup>
<b>Gewicht</b>	4,2 kg
<b>Stoff des Sonnenschirms</b>	Stoff: Polyester Gewebestärke: 180G
<b>Anzahl der Keile</b>	5
<b>Min. gewicht des Sonnenschirmfußes</b>	>20 kg

## 2.4 Inhalt der Verpackung

Überprüfen Sie, ob der Inhalt der Verpackung mit der Liste im Handbuch übereinstimmt. Informieren Sie den Verkäufer, wenn Teile fehlen. Wenn das Produkt beschädigt erscheint, reklamieren Sie es sofort beim Spediteur und geben Sie dem Verkäufer eine detaillierte Beschreibung des Schadens. Bewahren Sie die beschädigten Teile und die Verpackung auf, um Ihren Bericht zu belegen.

1x Sonnenschirm

1x Handbuch

1x Obere Stange

1x Untere Stange

# 3. Anweisungen für den Gebrauch

## 3.1 Aufstellen des Sonnenschirms

1. Schrauben Sie die untere Stange und die obere Stange zusammen.

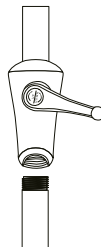

2. Stellen Sie den Sonnenschirm in einen Sonnenschirmfuß.
3. Um den Sonnenschirm zu öffnen, drehen Sie die Kurbel im Uhrzeigersinn, bis der Sonnenschirm vollständig ausgefahren ist.

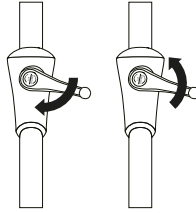

### 3.2 Schließen des Sonnenschirms

1. Um den Sonnenschirm zu schließen, drehen Sie die Kurbel gegen den Uhrzeigersinn, bis der Sonnenschirm vollständig zusammengeklappt ist.
2. Sichern Sie den geschlossenen Sonnenschirm gegebenenfalls mit dem mitgelieferten Klettverschluss, wie abgebildet.

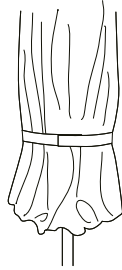

## 4. Wartung und Reinigung

---

Mit einem leicht feuchten, sauberen Tuch reinigen und gründlich abtrocknen. Verwenden Sie keine scheuernden oder aggressiven Reinigungsmittel.

## 5. Lagerung

---

Lagern Sie das Produkt an einem trockenen, sauberen Ort. Lagern Sie das Produkt nicht bei extrem hohen oder niedrigen Temperaturen.

## 6. Entsorgung und Recycling

---

Denken Sie an die Umwelt und tragen Sie zu einem sauberen Lebensraum bei! Sie können sich an Ihre Gemeindeverwaltung wenden, um alle Informationen über die Möglichkeiten der Entsorgung ausgedienter Produkte zu erhalten.

## 6.1 Ablegen



Entsorgen Sie das Produkt am Ende seiner Lebensdauer nicht mit dem normalen Hausmüll, sondern geben Sie es bei einer staatlich anerkannten Sammelstelle zum Recycling ab.



Entsorgen Sie die Verpackung und das Zubehör in Übereinstimmung mit den in Ihrer Gemeinde geltenden Umweltvorschriften. Beachten Sie die Symbole auf den verschiedenen Verpackungsmaterialien und entsorgen Sie diese – falls erforderlich – getrennt. Die Verpackungsmaterialien sind mit Buchstaben und Zahlen gekennzeichnet: 1-7: Kunststoff, 20-22: Papier und Pappe, 80-98: Verbundmaterialien.



Trennen Sie Ihre Abfälle in Glas, Papier und Kunststoff für das Recycling mit Tri sélectif. Verringerung des Deponiemülls und Schonung der natürlichen Ressourcen. Tragen Sie zur Nachhaltigkeit bei, indem Sie sich bewusst trennen.

## 7. Service und Garantie

---

Wenn Sie Service benötigen oder eine Frage zu Ihrem Produkt haben, wenden Sie sich bitte an unser Kundendienstteam unter [service@lifegoods.nl](mailto:service@lifegoods.nl).

Sie erhalten auf dieses Produkt eine 2-jährige Garantie ab Kaufdatum. Wenn das Produkt kaputt geht, haben Sie immer Anspruch auf Rechtsschutz durch den Verkäufer. Diese Garantie ändert nichts an diesen gesetzlichen Rechten.

### 7.1 Bedingungen der Garantie

Die Garantie beginnt an dem Tag, an dem Sie das Produkt gekauft haben. Bewahren Sie daher das Original des Kaufbelegs oder der E-Mail-Bestätigung auf – dies ist Ihr Kaufnachweis. Wenn das Produkt innerhalb von zwei Jahren nach dem Kauf aufgrund eines Material- oder Herstellungsfehlers kaputt geht, reparieren oder ersetzen wir das Produkt kostenlos. Das müssen Sie tun:

- Kontaktieren Sie unseren Kundendienst unter [service@lifegoods.nl](mailto:service@lifegoods.nl).
- Legen Sie eine Kopie des Kaufbelegs bei.
- Schreiben Sie kurz auf, worin das Problem besteht und wann es aufgetreten ist.

Wenn der Defekt unter die Garantie fällt, erhalten Sie das reparierte Produkt oder ein neues Produkt. Dadurch wird die Garantiezeit nicht verlängert oder neu gestartet.

## 7.2 Gewährleistungsfrist

Die Garantie gilt für 2 Jahre. Diese Frist wird nicht verlängert, wenn Ihr Produkt repariert oder ersetzt wird. Ist das Produkt bereits beim Auspacken beschädigt oder defekt? Wenn dies der Fall ist, melden Sie dies unverzüglich unserem Kundendienst. Die Reparatur oder der Austausch außerhalb der Garantiezeit ist nicht kostenlos.

## 7.3 Nicht von der Garantie abgedeckt

Das Produkt wurde sorgfältig hergestellt und getestet. Die Garantie gilt nur für Material- oder Produktionsfehler. Die folgenden Punkte sind von der Garantie ausgeschlossen:

- Teile, die durch normalen Gebrauch verschleißten.
- Zerbrechliche Teile beschädigt.
- Schäden, die durch unsachgemäßen Gebrauch oder unsachgemäße Wartung verursacht wurden oder wenn Sie das Produkt in einer Weise verwendet haben, die nicht in der Gebrauchsanweisung angegeben ist.
- Verwendung für geschäftliche oder kommerzielle Zwecke.
- Schäden, die auf Missbrauch, Gewaltanwendung oder Änderungen durch andere Personen als unsere eigene Serviceabteilung zurückzuführen sind.

Lesen Sie das Handbuch sorgfältig durch und befolgen Sie die Anweisungen.

## 7.4 Inanspruchnahme der Garantie

Befolgen Sie diese Schritte für eine schnelle Bearbeitung:

- Halten Sie den Kaufbeleg, die Artikelnummer und den EAN-Code bereit.
- Sie finden die Teilenummer auf dem Typenschild des Geräts, im Benutzerhandbuch (unten auf der Titelseite) oder auf einem Aufkleber auf der Rückseite oder Unterseite des Geräts.
- Bei Problemen wenden Sie sich bitte zunächst an [service@lifegoods.nl](mailto:service@lifegoods.nl) oder über das Kontaktformular auf [www.lifegoods.nl](http://www.lifegoods.nl).
- Nach Rücksprache mit unserem Kundendienst können Sie das Produkt gegebenenfalls an uns senden. Bitte verwenden Sie die von uns auf dem Rücksendetikett angegebene Adresse. Legen Sie eine Kopie des Kaufbelegs bei und schreiben Sie auf, um welchen Mangel es sich handelt und wann er aufgetreten ist.

**Wichtig**

- Senden Sie das Produkt nur an die angegebene Adresse.
- Vergewissern Sie sich, dass die Verpackung stabil ist.
- Verwenden Sie keine Expresssendungen, Frachttransporte oder Sonderformen der Zustellung.
- Schicken Sie auch jegliches Zubehör mit, das mit Ihrem Kauf geliefert wurde.

**8. Haftungsausschluss**

---

Änderungen vorbehalten; die Spezifikationen können ohne vorherige Ankündigung geändert werden.

# LG1001475 / LG1001476

---

